

# Инструкция по эксплуатации

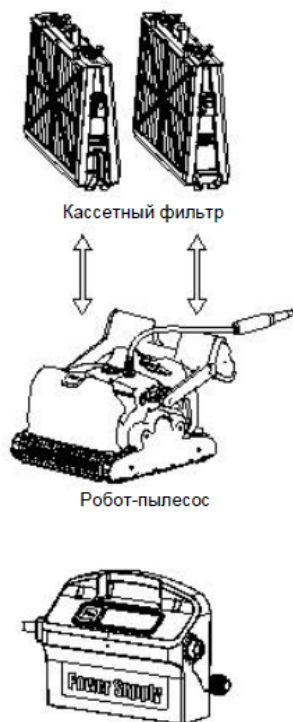

## Что находится внутри коробки



Комплектация	X	Комментарии
Рамка фильтровальной кассеты	2	
Сверхтонкий фильтр	4 фильтра	
Сумка для хранения фильтров	1	
Весенний фильтр	4 фильтра	
Преобразователь напряжения	1	
Робот-пылесос	1	
Тележка	1	
Пульт дистанционного управления	1	
По поводу приобретения дополнительных компонентов, обращайтесь к Вашему продавцу.		

Преобразователь напряжения

## 1 - Описание основных компонентов

### 1. Фильтры

#### 2 вида фильтров

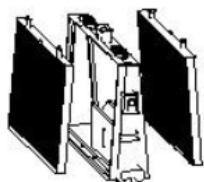

Весенний фильтр + рамка кассеты

Для грязных бассейнов, с крупным мусором (листья и т.д.). Использовать при первом запуске или в начале сезона.

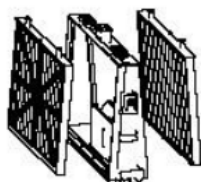

Ультратонкий фильтр + рамка кассеты

Для ежедневного использования. Заводская установка.

### 2. Щетки

Существуют 3 вида щеток, каждая разработана, для того чтобы обеспечить оптимальную тягу на различные покрытия бассейнов.



Щетка ПВХ  
Для пленочного покрытия.



Комбинированная щетка.  
Для грубой керамической поверхности, мозаики или плитки.



Супер-щетка.  
Для гладкой керамики.

### 3. Преобразователь напряжения

Цифровой переключатель

- Вход. напряжение - 100-250 AC Вольт
- 50-60 Герц
- 180 Ватт
- Исход. напряжение - 30 DC Вольт
- IP 54

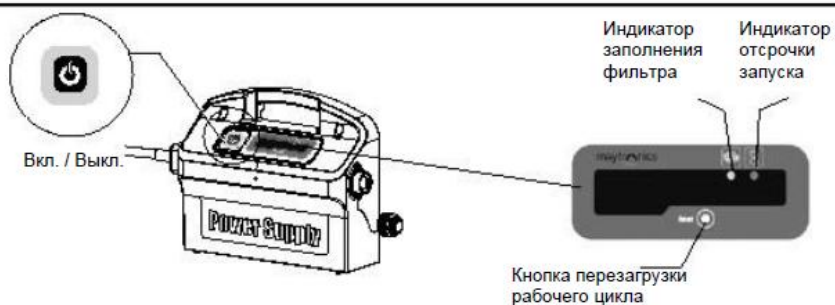

## 2 – Функции робота-пылесоса

1 – Подготовка робота-пылесоса к использованию.

A. Соберите тележку – инструкцию по сборке найдете в коробке.

B. Переведите рукоятку в нужное положение.

Угол рукоятки должен быть скорректирован в зависимости от направления движения робота-пылесоса вдоль линии воды (по/против часовой стрелки).

1. Надавите на защелку и удерживайте.

2. Переведите рукоятку в нужное положение и отпустите защелку.

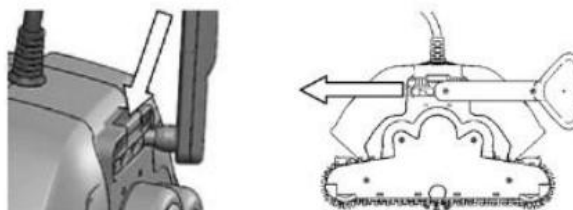

Нормальное движение.

Более эффективная очистка линии воды.

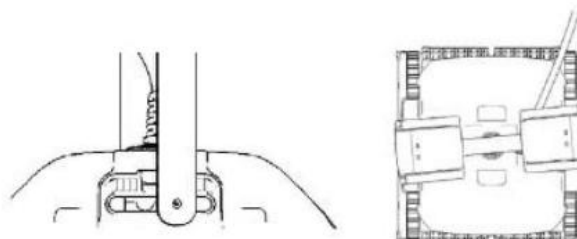

Быстрое продвижение.

Быстрая, но менее эффективная очистка линии воды.

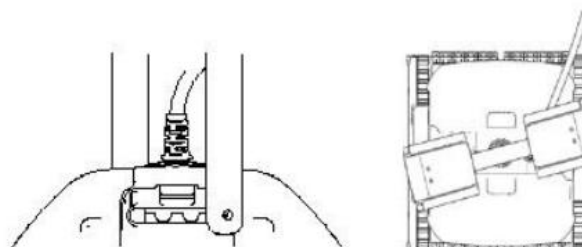

### С. Размотка кабеля

Распределите кабель так, чтобы робот-пылесос свободно перемещался по всему периметру бассейна. Убедитесь, что нет изломов.

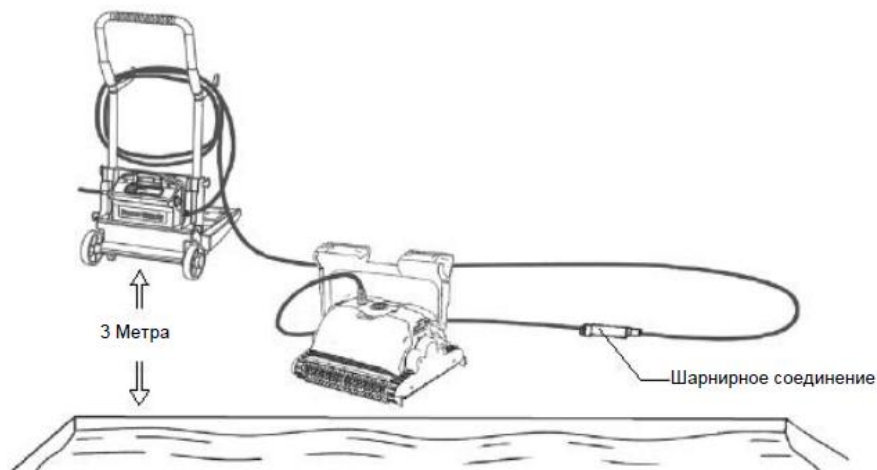

- ⚠ Используйте только оригинальный преобразователь напряжения.
- ⚠ Держите преобразователь напряжения подальше от воды.
- ⚠ Отключайте преобразователь напряжения перед каждым обслуживанием.
- ⚠ Не включайте преобразователь напряжения прежде, чем поместите в воду робот-пылесос, затем включайте.
- ⚠ Убедитесь, что электрические розетки защищены заземлением.
- ⚠ Используйте стабилизатор напряжения.

### 2 - В воде.

Помещение робота-пылесоса в бассейн.

Опустите робот-пылесос в бассейн.

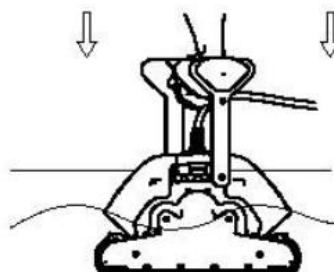

Примечание: При использовании комбинированной или Супер-щетки, во время погружения в воду, слегка выжмите воздух из нее.

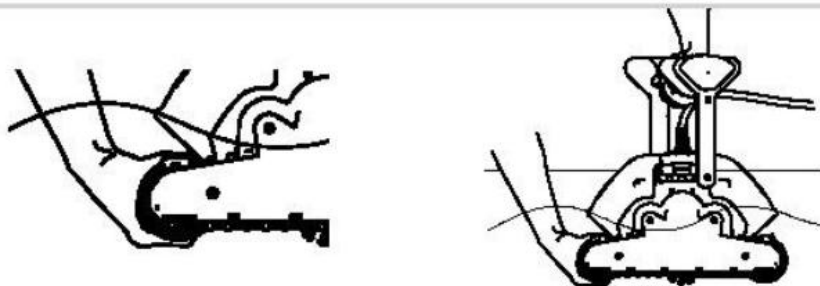

### Включение робота-пылесоса

1. Подключите плавающий кабель к преобразователю напряжения.
2. Подключите электрический кабель от преобразователя напряжения к сети.

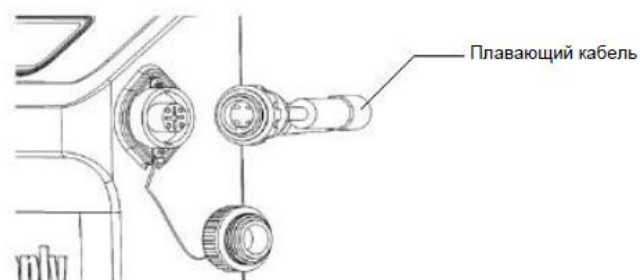

3. Нажмите цифровой переключатель Вкл./Выкл.
4. Робот-пылесос приступит к работе.

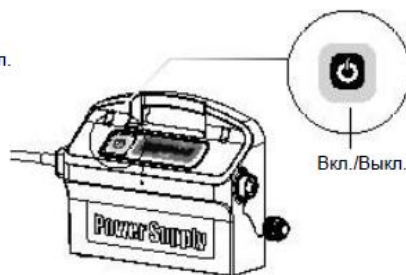

Примечание: Если ваша модель включает в себя пульт дистанционного управления, пожалуйста, смотрите инструкцию к ПДУ.

**⚠ Важно:** Не входите в бассейн, пока в бассейне работает робот-пылесос.

### 3 - Вынимаем робот-пылесос из воды.

**⚠** Отключите питание перед действием.

1. Если робот-пылесос не закончил свой цикл, отключите преобразователь напряжения и отключите от сети.
2. Вытяните плавающей кабель из воды, чтобы робот-пылесос поднялся на поверхность, а затем поднимите его за ручку.

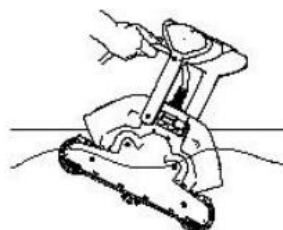
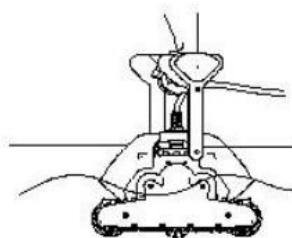

Примечание: Не поднимайте робот-пылесос из воды за кабель, только за ручку.



### 3 - Текущее обслуживание

1 - Извлечение и очистка фильтрующих элементов.

⚠ Отключите питание перед действием.

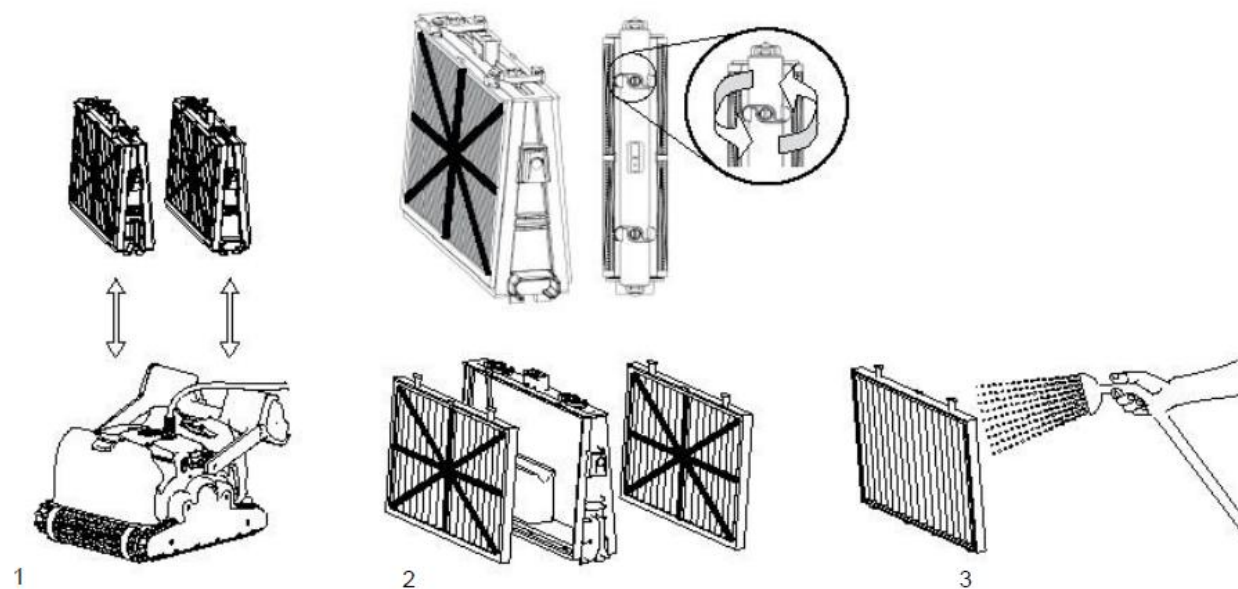

Сборка фильтрующих элементов

Вставьте фильтрующие вкладки в рамку, а затем защелкните "S" клипсы.

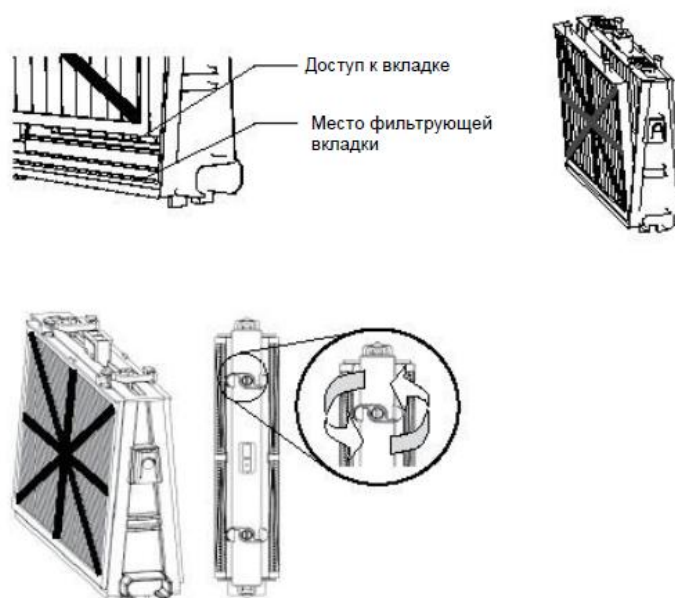

Установите фильтры в соответствии с диаграммой.

Не применяйте силу, когда устанавливаете фильтры на место.

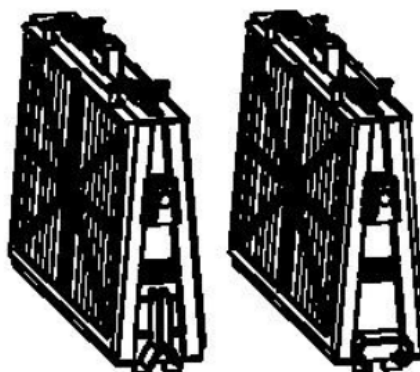

Обратите внимание, на правильность установки кассетного фильтра.

Важно: После промывки фильтра нажмите на кнопку Reset на преобразователе напряжения, и удерживайте 2 сек.

Рекомендации: Промывайте все части фильтра чистой водой после каждого цикла очистки.

## 2 - Чистка вентиля.

 Отключите питание перед действием.

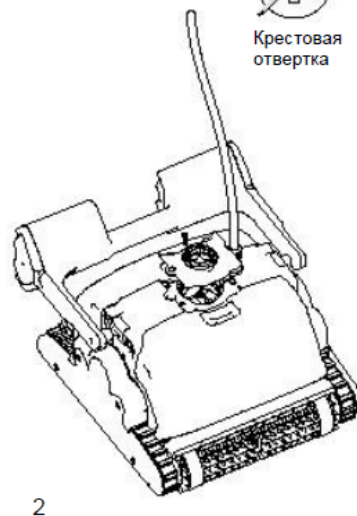
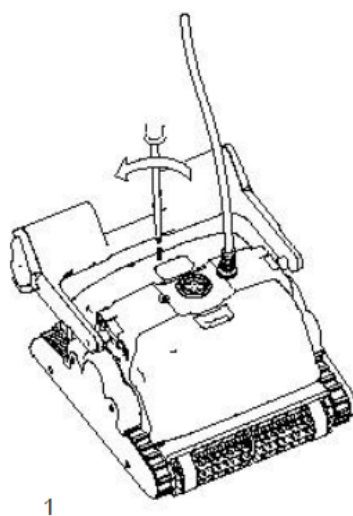

Снимите крышку вентиля, очистите от мусора и волос и установите обратно. (см. рисунок 1 и 2).



Крестовая отвертка

## 3 - Инструкция по хранению

Кабель в скрученном виде хранить в сухом прохладном месте, желательно на тележке.

-  Не храните робот-пылесос под воздействием прямых солнечных лучей.
-  Не храните робот-пылесос при высокой температуре.
-  Не храните робот-пылесос на морозе.

## Пульт Дистанционного Управления (ПДУ) 2010

ПДУ предоставляет два вида режима управления - автоматический и ручной.

- В автоматическом режиме работы можно изменять все параметры чистки.
- В ручном режиме работы, движение робота управляется в ручную.

### Панель управления ПДУ

Радиоприем - если нет черных линий, необходимо приблизиться к блоку питания.

Заряд батарей - если значок мигает, необходимо заменить батареи.

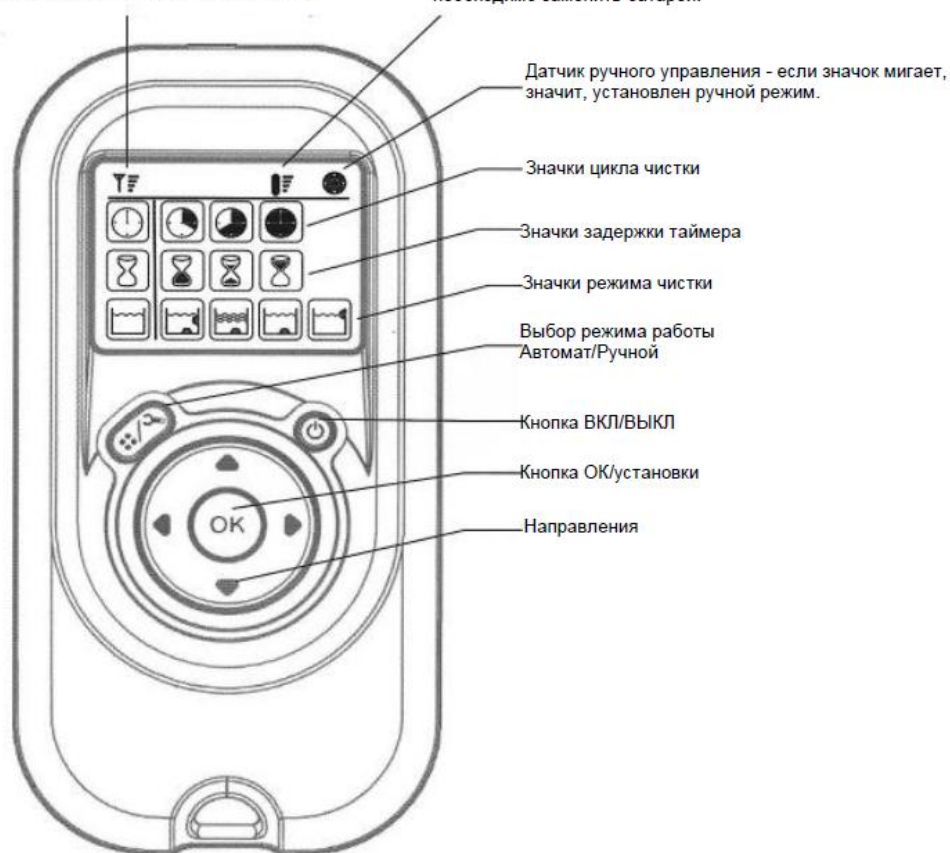















### Установка автоматического режима.

Для изменения установок автоматического режима.

Сначала нажмите на кнопку выбора режима, затем выберите необходимые установки в соответствии с таблицей.

				
Датчик цикла чистки. Определение цикла чистки. ПДУ позволяет выбрать один из следующих вариантов.	Быстрый.	Эффективный (Базовая установка)	Экстра	
Supreme/Pullt	1,5 часа.	2.5 часа для ежедневного использования	3.5 часа	
Для частных бассейнов	2 часа	3 часа для ежедневного использования	4 часа	
Для общественных бассейнов	4 часа	6 часов для ежедневного использования	8 часов	
				
Датчик задержки таймера. Определение: когда робот начал работу задержка позволяет мусору осесть на дно бассейна.	Немедленное начало (Базовая установка)	Один час задержки	Два часа задержки	
				
Датчик действий. Позволяет выбрать один из следующих вариантов.	Стандарт. Чистка дна и стен (Базовая установка)	Усиленная чистка. Усиленное всасывание и медленное движение. Чистка дна и стыков.	Только дно. Чистка дна и стыков.	Только стены. Чистит только стены и линию воды.

### Заметка:

- После 2 минут, если не нажата кнопка, ПДУ выключится, и робот будет продолжать работать в предыдущих настройках.
- Когда циклы работы, с выбранными опциями «Усиленной чистки» и «Только стены», закончатся, ПДУ вернется к базисным установкам.

## Ручное управление робота

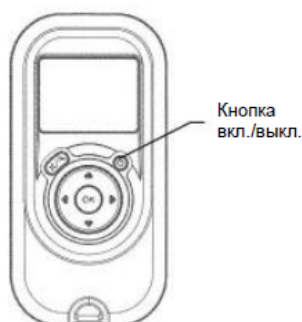

1. Нажми кнопку вкл./выкл., один раз ПДУ запустится в ручном режиме управления.



2. Для ручного управления используй стрелки направления движения.

## Выход из ручного режима и установка автоматического режима



1. Для выхода из Ручного режима работы, необходимо нажать один раз на кнопку Выбора режима.

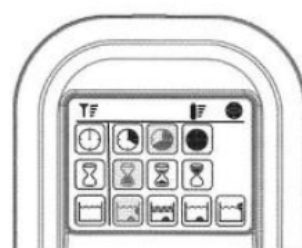

2. Цифровой экран загорится и в трех рядах функций высветятся значки вазовых установок.



1. Для изменения параметров нажми на стрелки вверх/вниз.  
Для выбора параметра нажми на стрелки вправо/влево.



2. Для установки желаемой функции нажми кнопку ОК/установка.

## **Рекомендации по использованию автоматических роботов.**

1. Используйте стабилизатор напряжения при подключении к электричеству, а также моторного блока (скачки напряжения могут вызвать перегорание преобразователя).
  2. Не используйте робот для других целей, кроме чистки бассейна.
  3. Включайте робот только, когда он находится в воде.
  4. Ни в коем случае не используйте робот вне воды или в бассейне без воды.
  5. Не рекомендуется таскать робот за провод на суше, используйте ручку или тележку для перемещения робота.
  6. При извлечении робота из воды, подтяните его за провод, затем аккуратно вытащите его за рукоятку.
  7. Не позволяйте детям кататься на роботе.
  8. Предохраняйте кабель от укусов собак.
  9. После использования робота, храните его в чистоте .
  10. При зажигании индикатора заполнения мешка (картриджа), если он есть, промойте мешок (картридж), установите его на место и нажмите кнопку RESET.
  11. При первичном запуске робота, желательно использовать крупнопористый фильтр, если он входит в комплектацию, или же будьте готовы к частой промывке фильтрующего элемента. При сильном загрязнении бассейна возможна частая промывка фильтра, после чего использование робота будет более комфортно.
  12. Для лучшего результата, рекомендуется использовать робот ежедневно, тогда ваш бассейн будет всегда выглядеть идеально.
- Обратите внимание, при не соблюдении правил использования робота, производитель может отказать в гарантийном обслуживании.